

RingLoc Acetabular System

Surgical Technique



BIOMET[®]

RingLoc Acetabular System



図1



図2

Templating

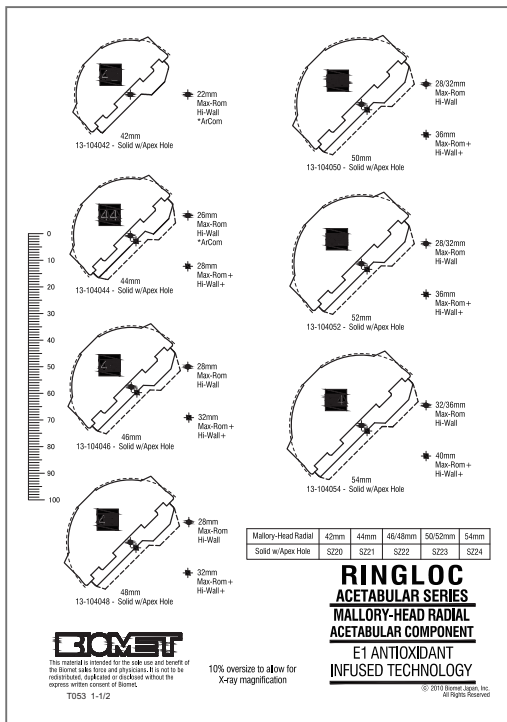
正確な術前計画と寛骨臼のテンプレティングは、手術の一連のプロセスにおいて重要となります（図1）。X線前後像ではシェルが両側の涙痕下端を結んだ線に対し約45度の外転角となるよう位置させます。シェルサイズの計測にはクロステーブルで撮影した側面像が最も適切です。手術側のX線からの計測が不明瞭な場合は、反対側のX線がシェルサイズの計測の参考となる場合があります。寛骨臼を適切に満たし、患者個々の寛骨臼の前後径に適合するシェルサイズは、手術中に決定すべきであるということを留意する必要があります。

Patient Positioning

Ringloc Acetabular Systemはあらゆる一般的な股関節アプローチで使用可能です（図2）。

Acetabular Exposure

寛骨臼のリーミングに先立ち、十分な寛骨臼の展開と、前後および上方の視野を確保します。寛骨臼の内壁はリーミングの深さに影響するため、寛骨臼底から骨棘や繊維脂肪組織を除去しておきます。



図3

Acetabular Reaming

小さいサイズの臼蓋リーマーからリーミングを開始します。一定の力で内壁方向にリーミングし、出血性の軟骨下骨が露出するまで寛骨臼内の中心性を保ちながらリーマーのサイズを順次大きくしていきます（図3）。外転角45度、前方開角20度がカップ設置角度の指標となりますが、最終的な設置位置と角度は患者の骨形態等に依ります。寛骨臼のリーミング量は骨質に依存しますが、軟らかい骨質の場合は硬い骨質の場合よりも大きなプレスフィットで対応するなど、術中の医師の判断によって決定します。

Table 1

製品名	推奨リーミング	(例) シェルサイズ	リーミングサイズ
マロリーヘッド 4フィンカップ	Line to Line	50mm	50mm
マロリーヘッド ラディアルカップ	1-2mm under	50mm	48-49mm
ユニバーサル カップ	Line to Line	50mm	50mm
VISION	1-2mm under	50mm	48-49mm
Ranawat / Burstein	1-2mm under	50mm	48-49mm

Table 1は使用するインプラントに対する推奨されるリーミング量のガイドラインです。

リーミングが完了したらシェルトリアルを使用してリーミング量および位置の確認をします。

注：ユニバーサルカップを除くRingloc シェルインプラントはPPSコーティング部を含む実寸で表記され、シェルトリアルと臼蓋リーマーも同様、実寸で表記されています。

RingLoc Acetabular System



図4



図5

Optional Shell Trialing and Alignment

側臥位または仰臥位用*のアセタブラーバージョンガイドを使用してシェルトライアルを適切な位置に設置します。バージョンガイドはインサーターハンドルに取り付けます (図4)。

注：シェル設置位置の主な指標は、患者の解剖や骨形態等に基づきます。これらの器械は患者の体位等によって大きく影響を受けるので、二次的な確認のために使用します。

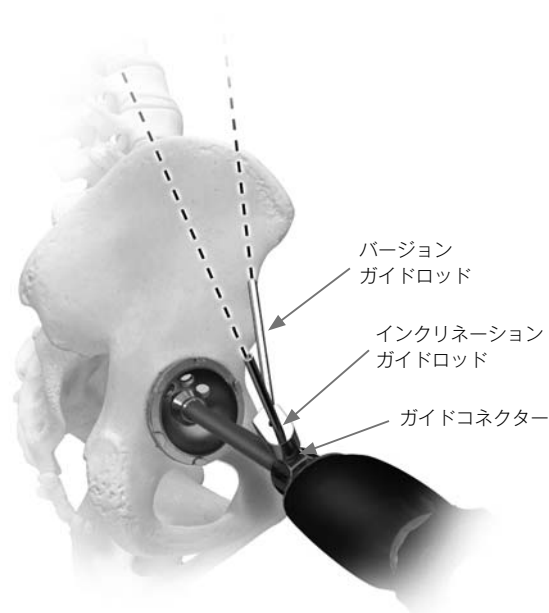
* 仰臥位用ポジショニングガイドは基本器械に含まれません。別途弊社営業担当者にお問い合わせください。

Positioning Guide - Lateral Position

バージョンガイドロッドを外転角 (40, 45度)、前方開角 (15, 20, 25度) の望ましい位置に装着します。インサーターハンドルの先端をシェル挿入方向に向け、手術側が右の場合はポジショナーの右側に、手術側が左の場合は左側の穴の一つにバージョンガイドロッドを装着します。

シェルを設置する際、バージョンガイドロッドは患者の同側の肩の方向に向けます。インクリネーションガイドロッドは天井に対し垂直に設置しません (図5)。もしインクリネーションガイドロッドが天井方向を向いていない場合はインサーターハンドルのガイドコネクタを手前に引き、回転させて調整します。



図6

Positioning Guide - Anterior Supine (ASI) Position

それぞれのガイドロッドを外転角（40, 45度）、前方開角*の望ましい位置に装着します。

インサーターハンドルの先端を患者側に向け、手術側が右の場合はポジショナーの左側に、手術側が左の場合は右側の穴の一つにインクリネーションガイドロッドを固定します。シェルを設置する際、インクリネーションガイドロッドは患者の脊柱長軸方向と平行に向けます。バージョンガイドロッドは天井に向け垂直に設置します（図6）。もしバージョンガイドロッドが天井方向を向いていない場合はインサーターハンドルのガイドコネクタを回転させて調整します。

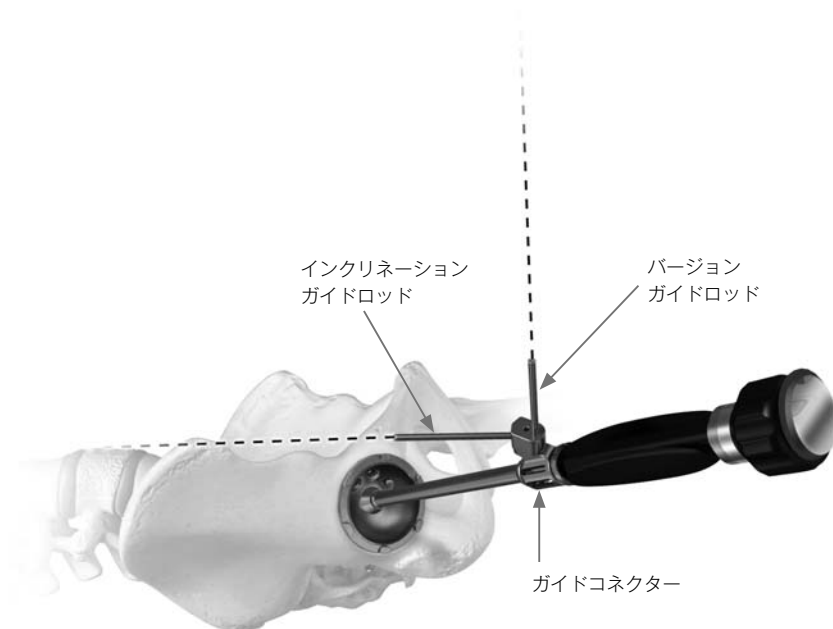
手術進入法に関わらず、シェルトライアルを軽く打ち込み、トライアルの有窓部や穴からトライアルが完全にシーティングしているか確認をします。ライナートライアルが適切にシェルトライアルに挿入できるよう、シェルトライアルに干渉している軟部組織や骨棘は除去します。

* 仰臥位用ポジショニングガイドには、前方開角が0, 5, 10, 15度用と15, 20, 25度用の二種類があり、基本器械セットには含まれません。別途弊社営業担当者にお問い合わせください。

RingLoc Acetabular System



図7

Liner Trialing with Shell Trial



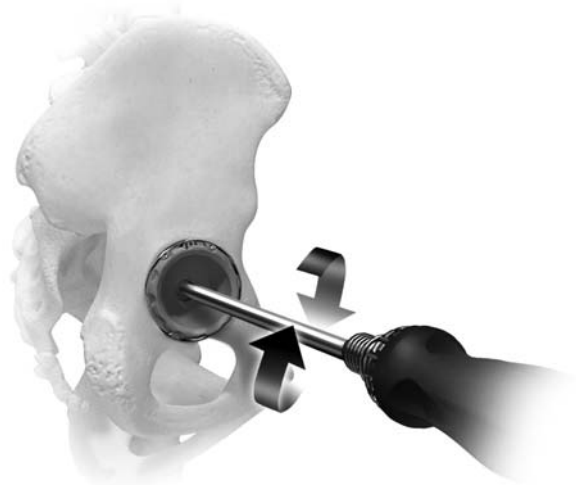

シェルトライアルを設置したら、Table 2に従い適合するライナートライアルを選択し、徒手的に挿入します。+5mm、+5mm Hi-Wall、Max-Rom+、Hi-Wall+及び36mm内径のトライアルは、3.5mmヘックススクリュードライバーを用いてシェルトライアルのアピカルホール部にライナートライアルのドーム部に付属しているスクリューを挿入し、シェルトライアルとライナートライアルを固定します（図7）。

Table 2

カップサイズ (mm)	4フィン ソリッド 4フィン 3ホール ラディアル ソリッド ユニバーサル 2ホール ビジョン ラナワット/バースタイン	4フィン 6ホール ラディアル 3ホール ユニバーサル マルチプルホール
	ライナーサイズ (SZ)	ライナーサイズ (SZ)
42	20	20
44	21	21
46/48	22	22
50/52	23	23
54/56	24	24
58/60	25	23*
62/64	26	24*

*リムホールあり

E1 Acetabular Liner Options

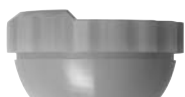
Liner Type	可動域	スタビリティ	可動域の 最大化	50mmカップ 36mmヘッド	脚長 オフセットの 再現
 Max-Rom Liner	145°		●		
 High-Wall Liner	127°	●			
 Max-Rom+ Liner	145°		●	●	
 High-Wall+ Liner	127°	●		●	
 +5mm Liner	145°	●	●	●	●
 +5mm High-Wall Liner	127°	●		●	●

* ROM represents values with a 36mm STD head with Bi-Metric XR

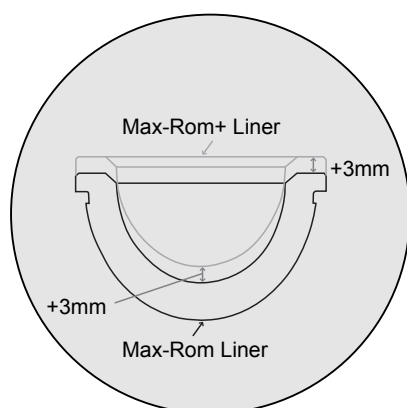

3mmオフセットデザインを採用したMax-Rom+/
Hi-Wall+ Linerは、ポリエチレンの最小厚を確保
しながら、50mmのRinglocアセタブラーシェルで
36mmのモジュラーヘッドを使用することができ
ます。

RingLoc Acetabular System



図8



図9

Trial Range of Motion

医師の判断に基づき、適切な脚長とオフセットが得られるヘッドトライアルを選択します。大腿骨ステムのインプラントまたはブローチにネックトライアルおよびヘッドトライアルを装着し、仮整復を行います（図8、9）。股関節の安定性と可動域を確認し、その他関節機能を回復させるために必要な調整を行います。使用したトライアルコンポーネントは全て抜去します。

1/4スレッドスクエアチップ
(S313142)



ストレートハンドル

1/4スレッドスクエアチップ
(31-400604)



カーブハンドル

図10

Shell Insertion

シェルの挿入にはストレートまたはカーブのインサーターハンドルが使用できます。

ストレートハンドル

1/4スレッドスクエアチップ (S313142) を装着します (図10)。

カーブハンドル

1/4スレッドスクエアチップ (31-400604) を装着します (図10)。

RingLoc Acetabular System



図11

Acetabular Cup Insertion

マロリーヘッド 4 フィンカップの挿入

マロリーヘッド 4 フィンカップを挿入する際は、4 箇所設置されているカッティングフィンが前方 2 箇所、後方 2 箇所に設置されるようにします。設置の指標として、臼蓋コンポーネント辺縁にあるマーキング*と、アライメントロッド装着部分が同一線上に来るように固定することで、カッティングフィンとスクリーホールを最適な位置に導きます（図 11）。臼蓋コンポーネントを挿入するにあたり、まず、設置位置を確認しながら臼蓋コンポーネントを少しずつ挿入します。次に臼蓋コンポーネントの挿入方向を最終的に決定した後、インサーターを強く叩いて臼蓋コンポーネントを完全に挿入します。アピカルホールまたはスクリーホールを通して臼蓋コンポーネントが完全に収まっていることを確認します。カッティングフィンは可能な限り臼蓋辺縁部に掛かっていることが望ましく、4 つのフィンが完全に掛かっていない場合は、状況に応じて補助的なスクリー固定が必要となる場合があります。

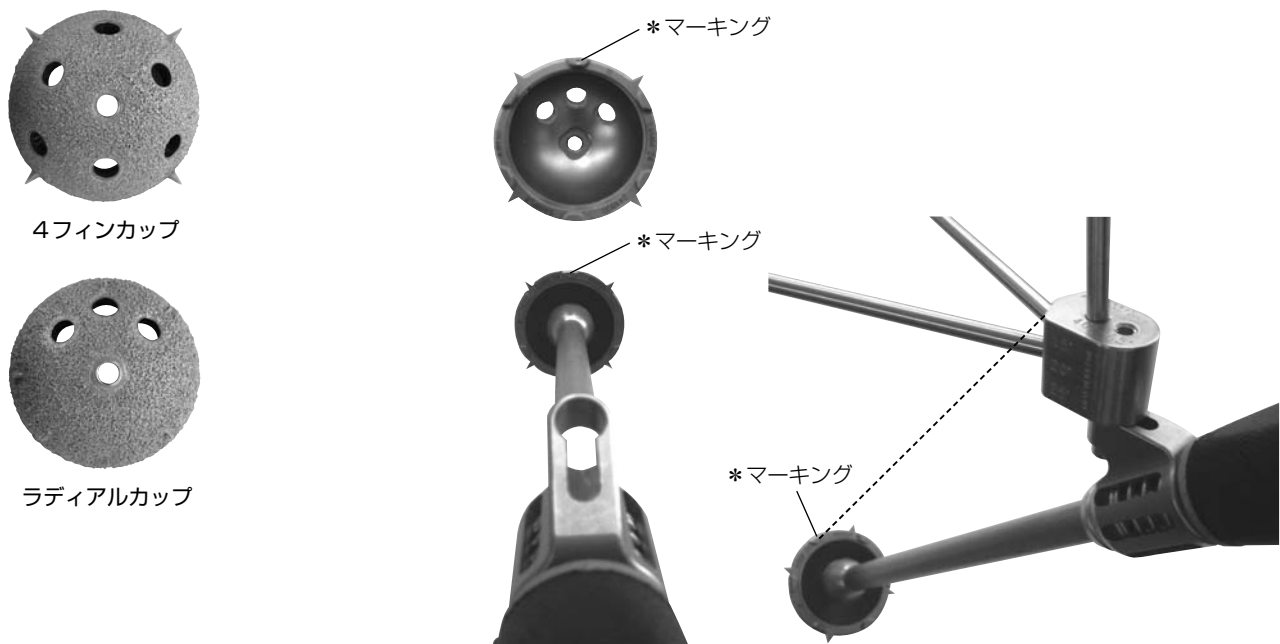
マロリーヘッドラディアルカップの挿入

マロリーヘッドラディアルカップは、高度股関節脱臼症例等の浅い臼蓋で、4 フィンカップの臼蓋コンポーネント辺縁部に位置する 4 つのフィンが臼蓋辺縁部に掛からない症例に対し、臼蓋コンポーネント辺縁部よりも若干上方に位置する 8 つのフィンが臼蓋に噛み込むことで、臼蓋コンポーネントの初期固定力を高めます。リーミングサイズは挿入する臼蓋コンポーネントよりも 1-2mm アンダーリーミングで行うことで、プレスフィット固定されます。設置の指標として、臼蓋コンポーネント辺縁にあるマーキング*と、アライメントロッド装着部分が同一線上に来るように固定することで、スクリーホールを最適な位置に導きます（図 11）。状況に応じて補助的なスクリー固定が必要となる場合があります。



ユニバーサルカップ



図12

ユニバーサルカップのリーミング

ユニバーサルカップは辺縁部に17度のリムフレアを有しており、表記されたシェル外径と同サイズでリーミングすることによって、プレスフィット固定するデザインとなっています（図12/ Table 3）。

ユニバーサルカップの挿入

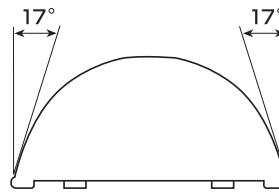
ユニバーサルカップは、そのデザインによってリーミングされた臼蓋辺縁部にプレスフィット固定されます（図 12）。ユニバーサルカップの挿入にあたり、臼蓋骨母床と臼蓋コンポーネントの接触を 50%以上保つことが、臼蓋コンポーネントの安定のために重要となります。スクリューホール付き臼蓋コンポーネントを挿入する際は、その設置の指標として、臼蓋コンポーネント辺縁にあるマーキングと、アライメントロッド装着部分を同一線上に来るように固定することで、スクリューホールの位置を最適な位置に導きます（図 11）。ゆっくりと臼蓋コンポーネントをねじ込み、最終的に挿入方向を確認した後、臼蓋コンポーネントを完全に挿入します。アピカルホールまたはスクリューホールを通して臼蓋コンポーネントが完全に収まっていることを確認します。状況に応じて補助的なスクリュー固定が必要となる場合もあります。臼蓋コンポーネント挿入後、インサーターを取り外します。

Table 3

シェル外径表示	リーミングサイズ	プレスフィット
42	42	1.3
44	44	1.3
46	46	1.5
48	48	1.6
50	50	1.6
52	52	1.8
54	54	1.9
56	56	1.9
58	58	2.0
60	60	2.2
62	62	2.2
64	64	2.3

(mm)

RingLoc Acetabular System



図13



図14

Shell Insertion

インサーターハンドル先端をシェルのアピカルホール部に合わせます。ストライクプレートを右に回転させハンドルにシェルを装着します（図13）。シェルを軽く引っ張り、シェルとハンドルの接続を確認します。アセタブラーバージョンガイドを使用して、シェルの適切な位置と角度を確認します。（ポジショニングガイドの使用方法は3～4ページを参照してください。）

ハンマーでストライクプレートを叩きシェルを寛骨臼に打ち込みます。適切なスクリュー固定を行うためには、スクリューホールが寛骨臼の後上方に位置するよう、打ち込み時のスクリューホールの向きに注意する必要があります（図14）。

シェルが完全に寛骨臼底に達したら、ストライクプレートを左回転させインサーターハンドルをシェルから取り外します。

注：アピカルホールのねじ切り部を損傷する可能性があるため、シェルの位置を再調整するためにインサーターハンドルをてこのように使用しないでください。



図15



図16



図17

Screw Insertion

スクリュー固定を行う場合は、ドリルガイドを使用して必要なスクリューホールに3.2mmのドリルを用いてパイロットホールを作成します（図15）。デプスゲージを用いて使用するスクリューの長さを計測します（図16）。3.5mmヘックススクリュードライバーとスクリュー把持鉗子を用いて、計測した長さの6.5mm径のスクリューを挿入します（図17）。

リムホール（58mm以上の4フィン6穴、ラディアル3穴、ユニバーサル マルチプルホール）は、2.8mmのドリルでパイロットホールを作成し、2.5mmヘックススクリュードライバーで5.0mm径のスクリューを挿入します。

注：アピカルホールへのスクリューの挿入は出来ません。

RingLoc Acetabular System



図18



図19

Optional Liner Trialing with Final Implant

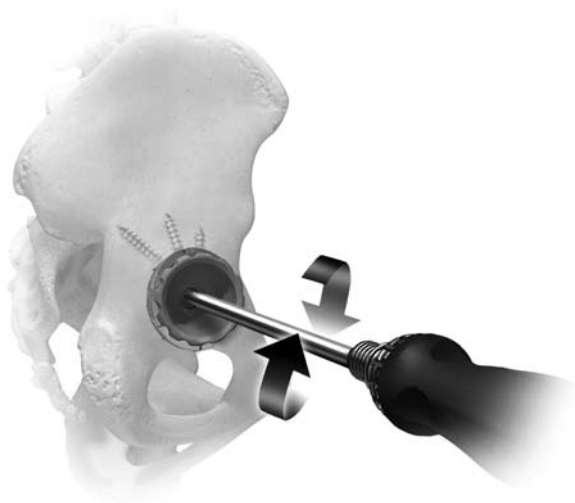
シェル周辺の軟部組織を取り除き、乾燥した状態とします。もし追加で仮整復が必要な場合には、シェルに適合したサイズのライナートライアルを使用します。徒手的にライナートライアルを挿入します。ライナートライアルドーム部に付属しているスクリューを3.5mmヘックススクリュードライバーを使用してライナートライアルとシェルを固定します（図18）。大腿骨ステムとヘッドトライアルを使用して、仮整復を行います（図19）。適切なライナーの選択が終了したら、全てのトライアルコンポーネントを抜去します。



図20

Optional Apical Plug

必要に応じてシェルのアピカルホールを塞ぐことも可能です。2.5mmヘックススクレイドライバーに装着したアピカルホールプラグをアピカルホールに合わせ、スクレイドライバーを右回転させて固定します（図20）。



図21

Liner Insertion Ring Alignment

ライナーの挿入に先立ち、ロックリングがシェルのリング溝に正しく装着されていることを確認して下さい。

ライナーをシェルに徒手的に挿入し、ライナー辺縁の凹部をシェルのアンチローテーションタブに適合させます（図21）。

RingLoc Acetabular System



図22



図23

Liner Insertion

ライナーを徒手的に押し込み、シェル内に確実に設置します（図22）。適切なサイズのライナーインパクターをライナーにセットし、ハンマーを用いてライナーを確実に固定します（図23）。

臼蓋コンポーネントとライナーの間に隙間がなく、ライナーコンポーネントが確実に固定されていることを確認します。もし、ライナーが容易に挿入できない場合は、次の点を確認します。1. スクリューヘッドが完全に締められており、臼蓋コンポーネントの内側にスクリューヘッドが出ていないこと。2. ライナーと臼蓋コンポーネントの間に軟部組織等が介在していないこと。3. ライナーの辺縁部に干渉している骨がないこと。4. 臼蓋シェルコンポーネントのロッキングリングが正しく装着されていること。

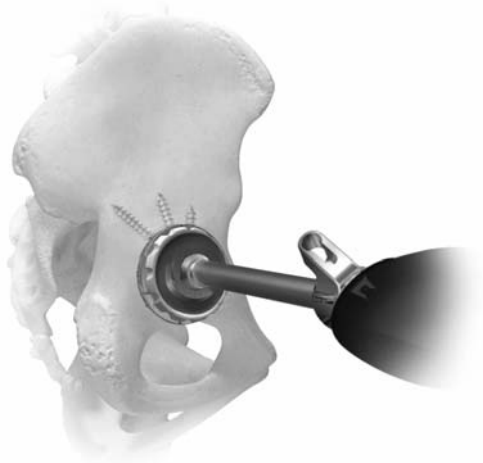

図24



図25

Liner Removal

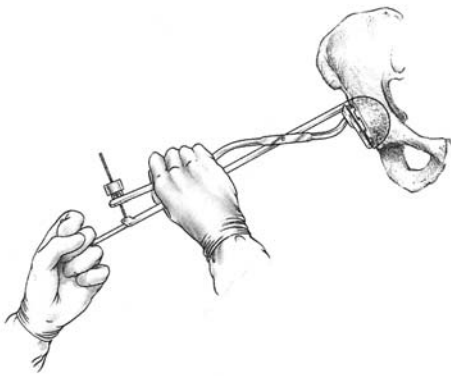
リングロックライナーリムーバーを使用し、ライナーを抜去します。白蓋コンポーネント辺縁にあるタブにライナーリムーバーの溝を合わせ、ライナーを確実に把持した状態でライナーリムーバーの固定用ネジを締め付け、完全に固定します。ライナーを把持した状態で、捻りながらライナーを抜去します（図24）。

Shell Removal

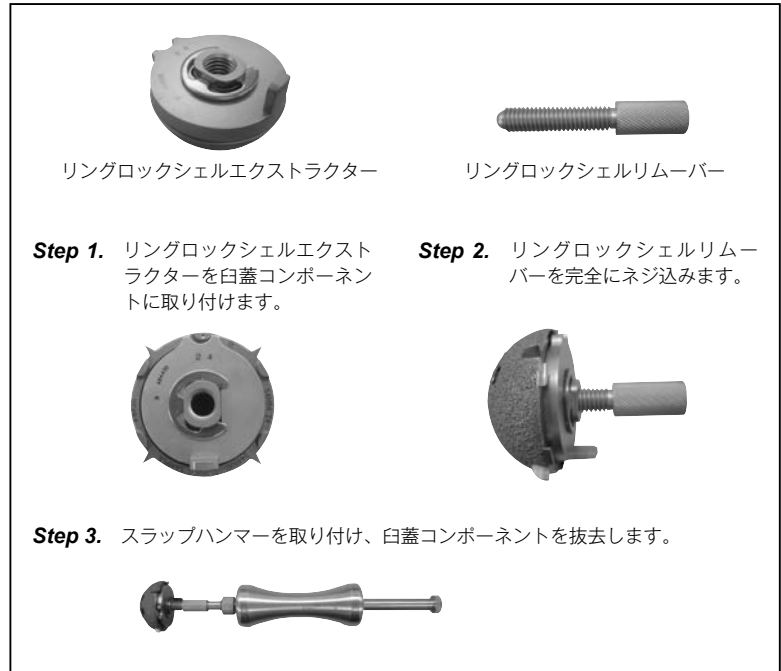
適切なサイズのリングロックシェルエクストラクターを設置されている白蓋コンポーネントに取り付け、リングロックシェルリムーバーをねじ込みます。リングロックシェルリムーバーは、白蓋コンポーネントに完全に当たるまでねじ込みます。リングロックシェルリムーバーの先にスラップハンマーを取り付け、白蓋コンポーネントを抜去します（図25）。

Inserting a New Locking Ring

ロッキングリングを徒手的にシェルから取り外し、適合したサイズの新しいロッキングリングに入れ替えます。シェル周辺に沿って徐々にグループ内にロッキングンリングを押し込みます。

注：ライナーの抜去を行った場合には、ロッキングリングを取り外し、新しいリングに交換することを推奨します。

RingLoc Acetabular System



図26

Final Reduction

全てのインプラントの設置が完了したら、最終の整復を行い股関節の評価を行います。股関節の安定性と可動域を確認し、関節機能回復のために必要な調整を行います（図26）。

Memo:

インサーターハンドルの組み合わせと互換性

Ringloc+ カップインサーター ストレートハンドル

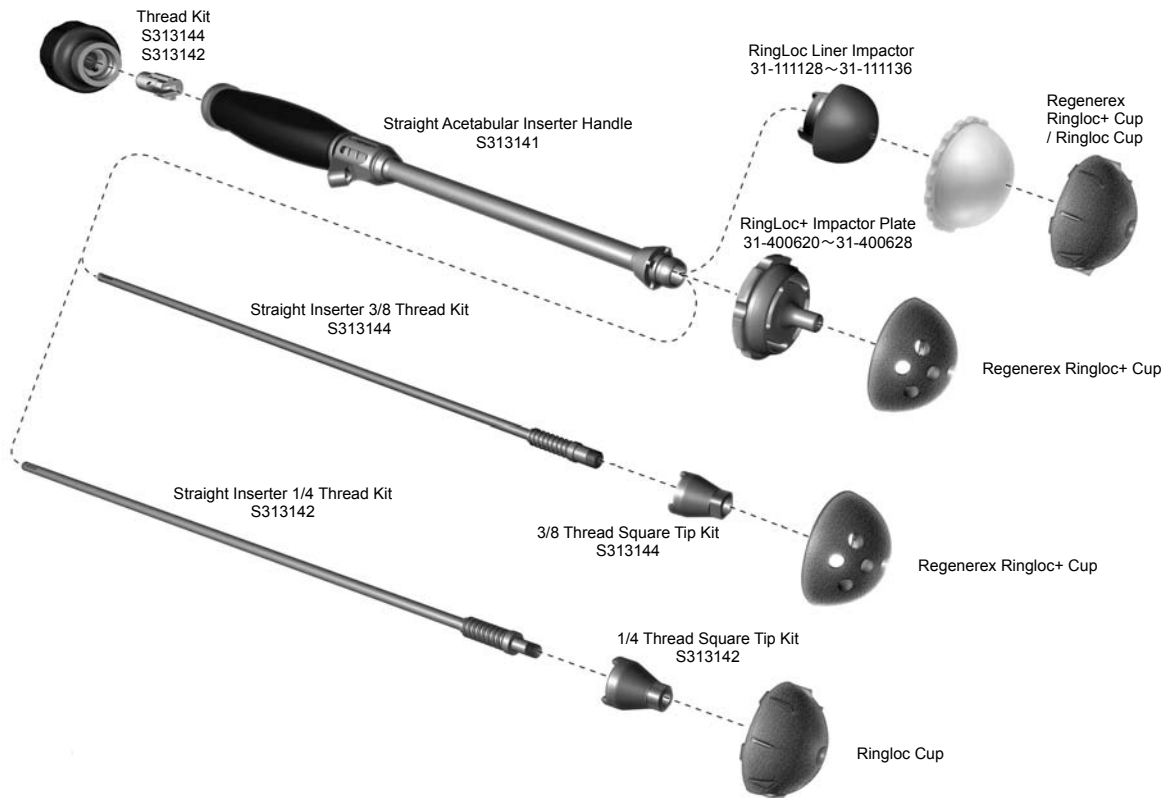

Ringloc+ カップインサーター カーブドハンドル

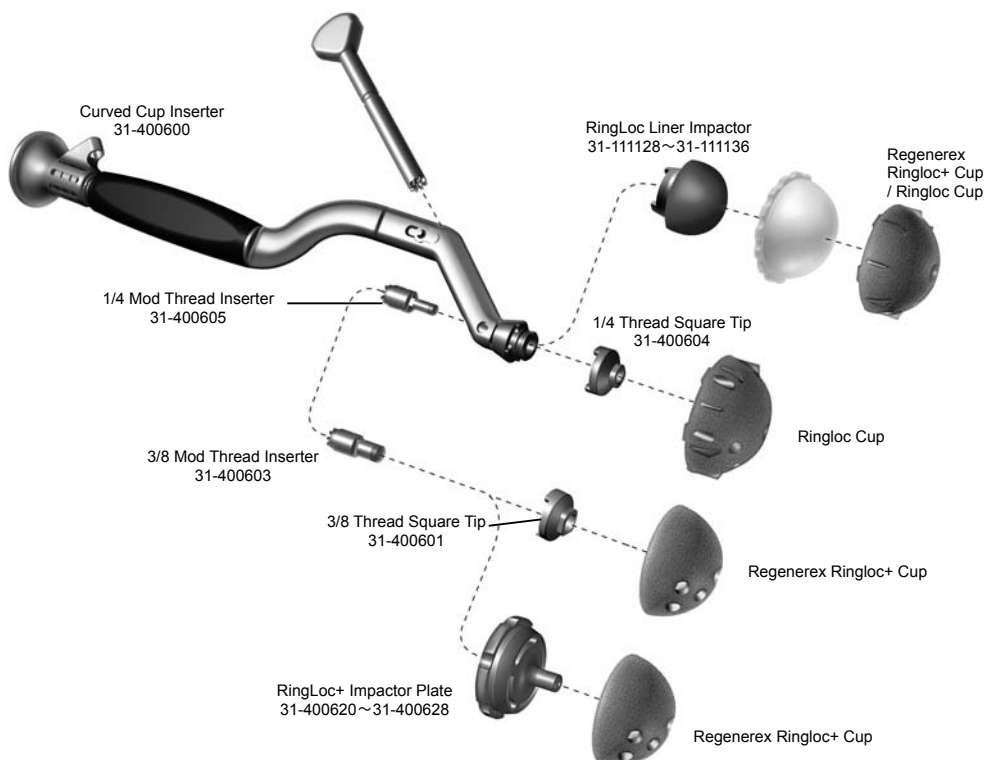

Ordering Information

マロリーヘッド 4フィン



ソリッド/エーベックス ホール		
カップサイズ	カタログ番号	ライナーサイズ
42mm	*11-104042	20
44mm	11-104044	21
46mm	11-104046	22
48mm	11-104048	
50mm	11-104050	23
52mm	11-104052	
54mm	11-104054	24
56mm	11-104056	
58mm	*11-104058	25
60mm	*11-104060	
62mm	*11-104062	26
64mm	*11-104064	

*はオプションサイズです
 販売名：バイオメットマロリーヘッド/ヒップポーラスコーティングシステム
 承認番号：21300BZY00263000
 アピカルプラグ (135300) が同梱されます。

3 ホール		
カップサイズ	カタログ番号	ライナーサイズ
42mm	*13-104142	20
44mm	13-104144	21
46mm	13-104146	22
48mm	13-104148	
50mm	13-104150	23
52mm	13-104152	
54mm	13-104154	24
56mm	13-104156	
58mm	*13-104158	25
60mm	*13-104160	
62mm	*13-104162	26
64mm	*13-104164	

*はオプションサイズです
 販売名：バイオメットマロリーヘッド/ヒップポーラスコーティングシステム
 承認番号：21300BZY00263000

6 ホール		
カップサイズ	カタログ番号	ライナーサイズ
42mm	*104142	20
44mm	104144	21
46mm	104146	22
48mm	104148	
50mm	104150	23
52mm	104152	
54mm	104154	24
56mm	104156	
58mm	*104158	23
60mm	*104160	
62mm	*104162	24
64mm	*104164	

*はオプションサイズです
 販売名：バイオメット インテグラル ポーラスシェル
 承認番号：21400BZY00163000
 58mm以上はリムホール使用可能

マロリーヘッド ラディアル

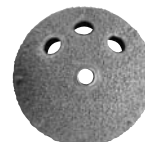

ソリッド/エーベックス ホール		
カップサイズ	カタログ番号	ライナーサイズ
42mm	*13-104042	20
44mm	13-104044	21
46mm	13-104046	22
48mm	13-104048	
50mm	13-104050	23
52mm	13-104052	
54mm	13-104054	24
56mm	13-104056	
58mm	*13-104058	25
60mm	*13-104060	
62mm	*13-104062	26
64mm	*13-104064	

*はオプションサイズです
 販売名：バイオメットマロリーヘッド/ヒップポーラスコーティングシステム
 承認番号：21300BZY00263000
 アピカルプラグ (135300) が同梱されます。

3 ホール		
カップサイズ	カタログ番号	ライナーサイズ
42mm	*12-104142	20
44mm	12-104144	21
46mm	12-104146	22
48mm	12-104148	
50mm	12-104150	23
52mm	12-104152	
54mm	12-104154	24
56mm	12-104156	
58mm	*12-104158	23
60mm	*12-104160	
62mm	*12-104162	24
64mm	*12-104164	

*はオプションサイズです
 販売名：バイオメットマロリーヘッド/ヒップポーラスコーティングシステム
 承認番号：21300BZY00263000
 58mm以上はリムホール使用可能

ユニバーサル



2ホール		
カップサイズ	カタログ番号	ライナーサイズ
42mm	* 14-103642	20
44mm	14-103644	21
46mm	14-103646	22
48mm	14-103648	
50mm	14-103650	23
52mm	14-103652	
54mm	14-103654	24
56mm	14-103656	
58mm	* 14-103658	25
60mm	* 14-103660	
62mm	* 14-103662	26
64mm	* 14-103664	

*はオプションサイズです

販売名：バイオメット バイメトリック/バイポーラ ヒップ システム
承認番号：21300BZY00557000

マルチプルホール		
カップサイズ	カタログ番号	ライナーサイズ
42mm	* 11-103542	20
44mm	11-103544	21
46mm	11-103546	22
48mm	11-103548	
50mm	11-103550	23
52mm	11-103552	
54mm	11-103554	24
56mm	11-103556	
58mm	* 11-103558	23
60mm	* 11-103560	
62mm	* 11-103562	24
64mm	* 11-103564	

*はオプションサイズです

販売名：バイオメット バイメトリック/バイポーラ ヒップ システム
承認番号：21300BZY00557000
58mm以上はリムホール使用可能

ビジョン

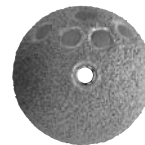

ビジョン		
カップサイズ	カタログ番号	ライナーサイズ
44mm	135244	21
46mm	135246	22
48mm	135248	
50mm	135250	23
52mm	135252	
54mm	135254	24
56mm	135256	
58mm	* 135258	25
60mm	* 135260	
62mm	* 135262	26
64mm	* 135264	

*はオプションサイズです

販売名：バイオメット バイメトリック/バイポーラ ヒップ システム
承認番号：21300BZY00557000
販売名：バイオメットマロリーヘッド/ヒップポーラスコーティング
システム

承認番号：21300BZY00263000
アピカルプラグ (135300) が同梱されます。

ラナワット/バースタイン



ラナワット/バースタイン		
カップサイズ	カタログ番号	ライナーサイズ
44mm	106044	21
46mm	106046	22
48mm	106048	
50mm	106050	23
52mm	106052	
54mm	106054	24
56mm	106056	
58mm	* 106058	25
60mm	* 106060	
62mm	* 106062	26
64mm	* 106064	

*はオプションサイズです

販売名：バイオメット バイメトリック/バイポーラ ヒップ システム
承認番号：21300BZY00557000

Ordering Information

スクリュー



スクリュー		
スクリュー長	カタログ番号	
	6.5mm 径	5.0mm 径
15mm	103530	113843
20mm	103531	113844
25mm	103532	113845
30mm	103533	113846
35mm	103534	113847
40mm	103535	113848
45mm	103536	—
50mm	103537	—
60mm	* 103538	—

*はオプションサイズです

販売名：バイオメット バイメトリック / バイポーラ ヒップ システム

承認番号：21300BZY00557000

5.0mm スクリューはユニバーサルマルチホール / マロリーヘッドラディアル

3 ホール / マロリーヘッド 4 フィン 6 ホール、リムホールに使用

ArCom Ringloc Liner Series

Head Size	Liner Size (SZ)	Cup Size RingLoc (mm)	Max-Rom Liners	Hi-Wall Liners
22mm	20	42mm	12-105920	11-105900
26mm	21	44mm	12-105911	11-105991

販売名：バイオメットマロリーヘッド / ヒップポーラスコーティング システム

承認番号：21300BZY00263000

リブレスメント リング

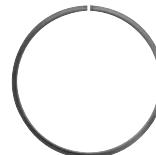

リブレスメント リング		
カップ外径 /mm	カタログ番号	ライナーサイズ /SZ
42	105420	20
44	105421	21
46/48	105422	22
50/52	105423	23
54/56	105424	24
58/60	105425	25
62/64	105426	26

販売名：バイオメット バイメトリック / バイポーラヒップシステム
承認番号：21300BZY00557000

アピカル プラグ

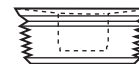

カタログ番号	135300
--------	--------

販売名：バイオメット マロリーヘッド / ヒップ ポーラスコーティング システム

承認番号：21300BZY00263000

※マロリーヘッド 4 フィン ソリッド / エーベックスホール、マロリーヘッドラディアル ソリッド / エーベックスホール、ビジョンカップには同梱されています。

E1 Acetabular Liner

Head Size	Liner Size (SZ)	Cup Size Ringloc (mm)	Max-Rom Liners	Hi-Wall Liners	Max-Rom + Liners	Hi-Wall + Liners	+5mm Liners	+5mm Hi-Wall Liners
28mm	21	44	—	—	EP-108221	EP-108321	EP-105951*	EP-115951*
	22	46/48	EP-105882	EP-105902	—	—	—	—
	23	50/52	EP-105883	EP-105903	—	—	—	—
	24	54/56	EP-105884	EP-105904	—	—	—	—
	25	58*/60*	EP-105885	EP-105905	—	—	—	—
	26	62*/64*	EP-105886	EP-105906	—	—	—	—
32mm	22	46/48	—	—	EP-108222	EP-108322	EP-155232*	EP-105780*
	23	50/52	EP-105933	EP-105923	—	—	—	—
	24	54/56	EP-105934	EP-105924	—	—	—	—
	25	58*/60*	EP-105935	EP-105925	—	—	—	—
	26	62*/64*	EP-105936	EP-105926	—	—	—	—
36mm	23	50/52	—	—	EP-108223	EP-108323	EP-156233*	EP-105790*
	24	54/56	EP-105994	EP-105914	—	—	—	—
	25	58*/60*	EP-105995	EP-105915	—	—	—	—
	26	62*/64*	EP-105996	EP-105916	—	—	—	—
40mm	24	54/56	—	—	EP-108424	EP-108524	—	—
	25	58*/60*	EP-107825	EP-107925	—	—	EP-176235*	EP-196235*
	26	62*/64*	EP-107826	EP-107926	—	—	—	—

*はオプションサイズとなります。弊社営業担当者までお問い合わせください。
販売名：E-1 Hip アセタブラーライナー 承認番号：22200BZX00743000

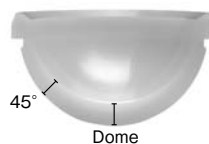

E1 Acetabular Liner Thickness Matrix

Head Size	Liner Size (SZ)	Cup Size Ringloc (mm)	Max-Rom Liners		Hi-Wall Liners		Max-Rom + Liners		Hi-Wall + Liners		+5mm Liners		+5mm Hi-Wall Liners	
			Dome (mm)	45° (mm)	Dome (mm)	45° (mm)	Dome (mm)	45° (mm)	Dome (mm)	45° (mm)	Dome (mm)	45° (mm)	Dome (mm)	45° (mm)
28mm	21	44	—	—	—	—	6.8	5.8	6.8	5.8	8.8	7.0	8.8	7.0
	22	46/48	4.8	4.8	4.8	4.8	—	—	—	—	—	—	—	—
	23	50/52	6.8	6.8	6.8	6.8	—	—	—	—	—	—	—	—
	24	54/56	8.8	8.8	8.8	8.8	—	—	—	—	—	—	—	—
	25	58*/60*	10.8	10.8	10.8	10.8	—	—	—	—	—	—	—	—
	26	62*/64*	11.8	11.8	11.8	11.8	—	—	—	—	—	—	—	—
32mm	22	46/48	—	—	—	—	5.8	4.8	5.8	4.8	7.8	6.0	7.8	6.0
	23	50/52	4.8	4.8	4.8	4.8	—	—	—	—	—	—	—	—
	24	54/56	6.8	6.8	6.8	6.8	—	—	—	—	—	—	—	—
	25	58*/60*	8.8	8.8	8.8	8.8	—	—	—	—	—	—	—	—
	26	62*/64*	9.8	9.8	9.8	9.8	—	—	—	—	—	—	—	—
36mm	23	50/52	—	—	—	—	5.8	4.8	5.8	4.8	7.8	6.0	7.8	6.0
	24	54/56	4.8	4.8	4.8	4.8	—	—	—	—	—	—	—	—
	25	58*/60*	6.8	6.8	6.8	6.8	—	—	—	—	—	—	—	—
	26	62*/64*	7.8	7.8	7.8	7.8	—	—	—	—	—	—	—	—
40mm	24	54/56	—	—	—	—	5.8	4.8	5.8	4.8	—	—	—	—
	25	58*/60*	4.8	4.8	4.8	4.8	—	—	—	—	9.8	8.1	9.8	8.1
	26	62*/64*	5.8	5.8	5.8	5.8	—	—	—	—	—	—	—	—

*はオプションサイズとなります。弊社営業担当者までお問い合わせください。



One Surgeon. One Patient.

バイオメット・ジャパン株式会社

本 社
〒105-0011
東京都港区芝公園二丁目11番1号 住友不動産芝公園タワー15階
TEL 03-5404-5670(代) FAX 03-5404-5677

東京営業所
〒105-0011
東京都港区芝公園二丁目11番1号 住友不動産芝公園タワー16階
TEL 03-5404-5655 FAX 03-5404-5666

大阪第一営業所/大阪第二営業所
〒532-0003
大阪市淀川区宮原四丁目5番36号 セントラル新大阪ビル7階
TEL 06-6150-7020(代) FAX 06-6150-7021

仙台営業所
〒980-0011
仙台市青葉区上杉2丁目3番7号 K2小田急ビル7階
TEL 022-212-7331(代) FAX 022-212-7332

バイオメット・ジャパン ロジスティクスセンター
〒143-0006

東京都大田区平和島2丁目1番地1号
京浜トラクターミナル14号B棟5階

東日本お客様窓口
TEL 03-5404-5655 FAX 03-5404-5666

西日本お客様窓口
TEL 06-6150-7020 FAX 06-6150-7021

営業拠点：札幌、北関東、吉祥寺、横浜、名古屋、岡山、福岡
<https://www.biomet.co.jp/>

©2004 Biomet Japan. All trademarks herein are the property of Biomet, Inc.
or its subsidiaries unless otherwise indicated.